

HIDRÁULICO, USO GERAL - SÉRIE 7501

Acoplamento Roscado - Válvula Esférica ou Agulha

A série 7000 de engates rápidos se caracteriza por apresentar grande capacidade de vazão. Sua configuração hidrodinâmica alia maximização nos diâmetros de passagem do fluido e total ausência de restritores ao fluxo como válvulas de retenção e rebaxos internos. Apresenta larga aplicação em sistemas onde se queira minimizar perdas de cargas, ou em aplicações onde válvulas de retenção não são necessárias

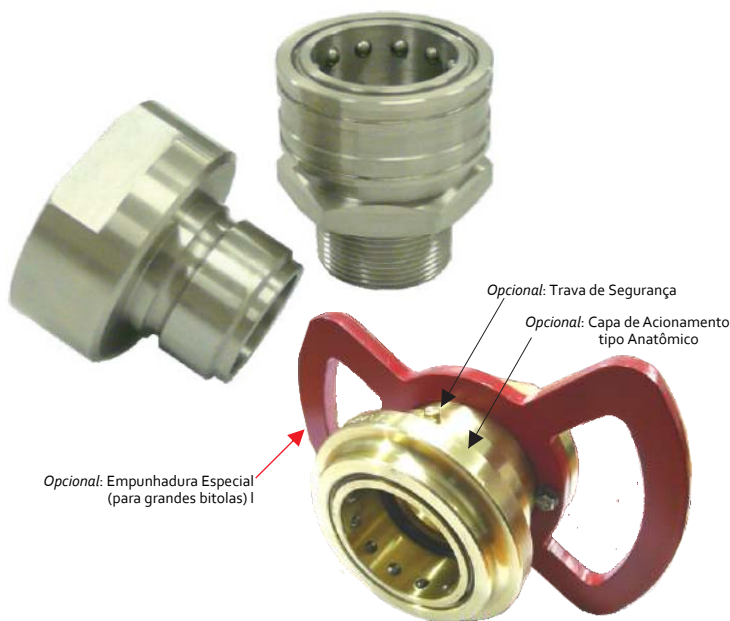

Acoplador 7501
Conexão "macho"

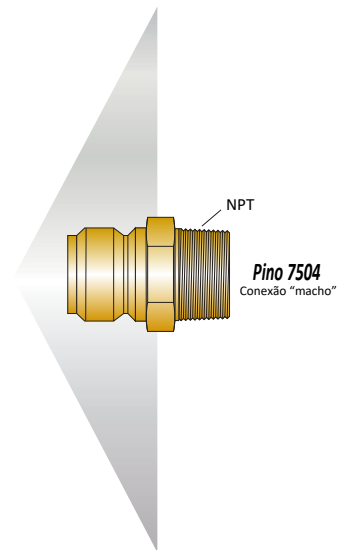
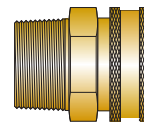

Pino 7504
Conexão "macho"

Importante: Todas os modelos de Acopladores (7501, 7602 e 7703) podem ser conectados a qualquer um dos modelos de Pino (7504, 7605 e 7706), desde que as bitolas das conexões sejam iguais.

A Materiais de Construção

Material parts

Código	Material Construtivo Engate	Acabamento Superficial	Vedação (Standard para este código)	Travas / Molas (Standard para este código)	Esferas de Trava (Standard para este código)
A	Alumínio	Natural	Buna N	Aço Inox	Aço Inox
B	Latão	Natural	Buna N	Aço Inox	Aço Inox
S	Aço	Zinco Eletrolítico Bicromatizado Branco	Buna N	Aço Mole	Aço Temperado
SS	Aço Inox AISI 304 (1)	Natural	Buna N	Aço Inox	Aço Inox

(1) Construção em AISI 316: sob pedido

C Acessórios

Accessories

Código	Descrição	Material
PM (*)	Protetor para o Acoplador "fêmea"	Aço, Inox ou Latão (*)
PF (*)	Protetor para o Pino "macho"	

(*) Veja página de protetores para avaliação deste acessório

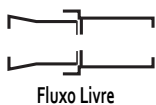

Pressão de Trabalho - bar

Working Pressure

Conexão → Material	1/4"	3/8"	1/2"	3/4"	1"	1.1/4"	1.1/2"	2"	2.1/2"	3"
Aço	250	200	150	140	120	90	90	60	60	40
Aço Inox	250	200	150	140	120	90	90	60	60	40
Alumínio	100	90	80	70	40	30	30	25	25	15
Latão	150	130	110	100	80	50	50	40	40	30

(1) Máxima Pressão de Trabalho: Considerado o engate rápido na situação acoplado e pressão \bar{n} pulsante.

Opcionais

Optional

Código	Descrição
VI	Elementos de vedação em Fluorcarbono
EP	Elementos de vedação em EPDM
CA	Capa de Acionamento (luva) Anatômica (1)
MI	Travas, Molas e Esferas em AISI 316
TR	Trava de Segurança (1)
BSP	Conexão BSP
MAO	Empunhadura Especial (1)
CTA	Canal para trava de abraçadeira
DV	Dupla vedação no Acoplador Fêmea

(1) Veja página de Opcionais e Acessórios para avaliação

Código do Modelo, Conexão, Bitola, Dimensões

Codes, Connection, Sizes, dimension

Conexão → Material	1/2"	3/8"	1/2"	3/4"	1"	1.1/4"	1.1/2"	2"	2.1/2"	3"
Aço	7501-4S	7501-6S	7501-8S	7501-12S	7501-16S	7501-20S	7501-24S	7501-32S	7501-40S	7501-48S
Aço Inox	7501-4SS	7501-6SS	7501-8SS	7501-12SS	7501-16SS	7501-20SS	7501-24SS	7501-32SS	7501-40SS	7501-48SS
Alumínio	7501-4A	7501-6A	7501-8A	7501-12A	7501-16A	7501-20A	7501-24A	7501-32A	7501-40A	7501-48A
Latão	7501-4B	7501-6B	7501-8B	7501-12B	7501-16B	7501-20B	7501-24B	7501-32B	7501-40B	7501-48B
ØP	6,4	9,5	12	18	23,8	30	36	45	60	60
L	47	46,5	53,4	56,6	70	75	77	79	90	90
S	13/16"	1"	1.1/8"	1.1/2"	1.3/4"	2.1/4"	2.1/2"	2.5/8"	4"	4"
ØE	15/16"	27	32	41,27	2"	2.1/2"	2.3/4"	3.1/4"	104	104

CONEXÃO STANDARD: NPT (BSP E OUTRAS OPCIONALMENTE)
O DIMENSIONAL "S" PARA AS BITOLAS MAIORES NÃO SERÁ EM MATERIAL SEXTAVADO, PARA O APERTO É DISPONIBILIZADO FREZADO PARA ENCAIXE DE FERRAMENTA

Acoplador 7501

Conexão "macho"

ØP = Diâmetro da passagem do fluido

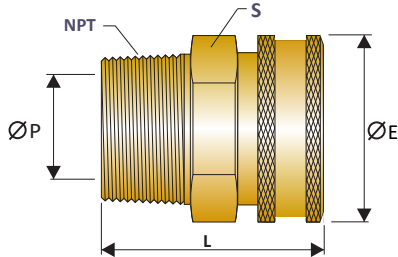

Perda de Carga

Pressure Drop

Como codificar para pedidos

How to order

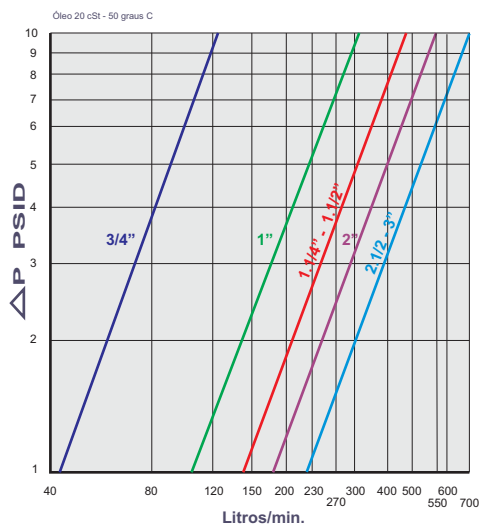
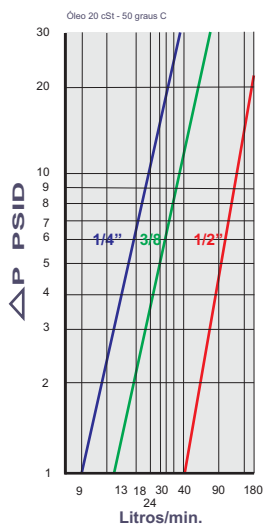

Ex.: 7703-8B-VI-TR + 7605 -8B

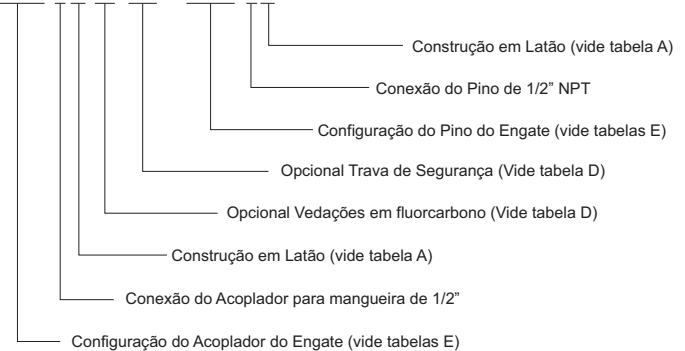

INSTRUÇÕES PARA APLICAÇÃO CORRETA E SEGURA

Engate Rápido Completo:

Acoplador do engate + Pino do engate

Acoplador do Engate Rápido:

Parte "fêmea", também denominado corpo do engate

Pino do Engate Rápido:

Parte "macho", também denominado plugue do engate

Capa de Acionamento:

Também denominado luva do engate, dispositivo cujo acionamento permite o acoplamento ou desacoplamento do engate rápido.

Retenção Simples:

Engate com apenas uma válvula de bloqueio, normalmente no acoplador

Retenção Dupla:

Engate com duas válvulas de bloqueio (no acoplador e no pino)

Conexão sob Pressão:

Conexão do Acoplador ao Pino do engate com a linha pressurizada

Engate Automático:

Tipo de engate rápido no qual o acoplamento se concretiza apenas empurrando o pino macho contra o acoplador (sem acionar a luva)

Perda de Carga:

Queda de pressão no circuito após o engate rápido, devido as restrições internas do engate impostas ao fluxo.

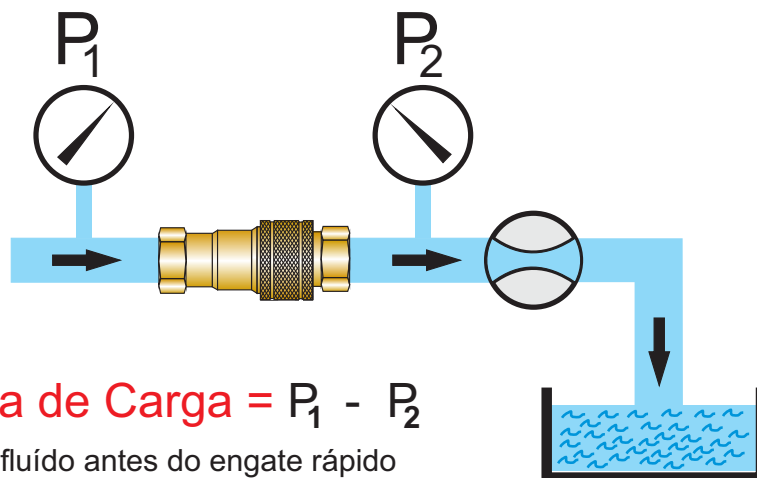

$$\Delta P = \text{Perda de Carga} = P_1 - P_2$$

P_1 = Pressão do fluido antes do engate rápido

P_2 = Pressão do fluido na saída do engate rápido

INSTRUÇÕES PARA APLICAÇÃO CORRETA E SEGURA

1.ª Etapa: Verificar o tipo de óleo

(Verificar o tipo de óleo recomendado no manual do motor / verificar o tipo de óleo recomendado no manual do motor / verificar o tipo de óleo recomendado no manual do motor)

Verificar o tipo de óleo recomendado no manual do motor / verificar o tipo de óleo recomendado no manual do motor / verificar o tipo de óleo recomendado no manual do motor

2.ª Etapa: Verificar o nível de óleo

(Verificar o nível de óleo no motor / verificar o nível de óleo no motor / verificar o nível de óleo no motor)

3.ª Etapa: Verificar o tipo de filtro

Verificar o tipo de filtro recomendado no manual do motor / verificar o tipo de filtro recomendado no manual do motor / verificar o tipo de filtro recomendado no manual do motor

Verificar o tipo de filtro recomendado no manual do motor / verificar o tipo de filtro recomendado no manual do motor / verificar o tipo de filtro recomendado no manual do motor

4.ª Etapa: Verificar o tipo de bucha

Verificar o tipo de bucha recomendado no manual do motor / verificar o tipo de bucha recomendado no manual do motor / verificar o tipo de bucha recomendado no manual do motor

Verificar o tipo de bucha recomendado no manual do motor / verificar o tipo de bucha recomendado no manual do motor / verificar o tipo de bucha recomendado no manual do motor

5.ª Etapa: Verificar o tipo de óleo

Verificar o tipo de óleo recomendado no manual do motor / verificar o tipo de óleo recomendado no manual do motor / verificar o tipo de óleo recomendado no manual do motor

6.ª Etapa: Verificar o tipo de óleo

Verificar o tipo de óleo recomendado no manual do motor / verificar o tipo de óleo recomendado no manual do motor / verificar o tipo de óleo recomendado no manual do motor

7.ª Etapa: Verificar o tipo de óleo

Verificar o tipo de óleo recomendado no manual do motor / verificar o tipo de óleo recomendado no manual do motor / verificar o tipo de óleo recomendado no manual do motor

Verificar o tipo de óleo recomendado no manual do motor / verificar o tipo de óleo recomendado no manual do motor / verificar o tipo de óleo recomendado no manual do motor

8.ª Etapa: Verificar o tipo de óleo

Verificar o tipo de óleo recomendado no manual do motor / verificar o tipo de óleo recomendado no manual do motor / verificar o tipo de óleo recomendado no manual do motor

Verificar o tipo de óleo recomendado no manual do motor / verificar o tipo de óleo recomendado no manual do motor / verificar o tipo de óleo recomendado no manual do motor

Verificar o tipo de óleo recomendado no manual do motor / verificar o tipo de óleo recomendado no manual do motor / verificar o tipo de óleo recomendado no manual do motor

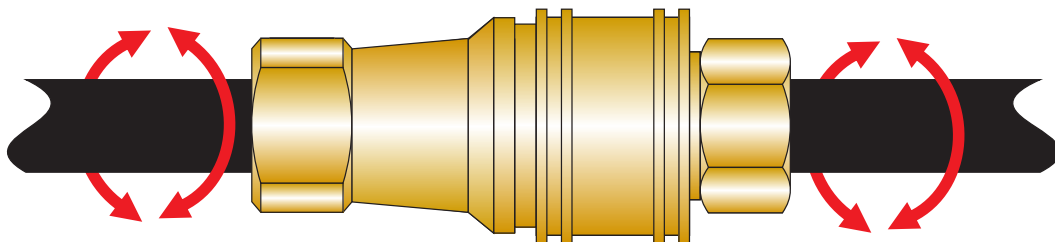

Aplicação Correta:

O conjunto de instruções a seguir visam orientar o projetista ou o usuário na aplicação de engates rápidos condutores de fluídos, evidenciando aspectos básicos de segurança e de maximização de vida útil do engate rápido.

1. Pressão: Assegurar-se que a pressão máxima de operação não excederá a máxima pressão de operação especificada pelo fabricante para o engate rápido (dado técnico informado em catálogo), evitando assim abruptas e perigosas rupturas mecânicas.

Na presença de picos de pressão (golpes de aríete) e de pressão pulsante deve-se obrigatoriamente aplicar uma grande margem extra de segurança; note que a pressão máxima de utilização mencionada no catálogo refere-se apenas à pressão constante.

2. Temperatura: Assegurar-se que todos os elementos de vedação do engates rápido suportem a temperatura de operação do processo. Temperaturas limítrofes à faixa recomendada de utilização ocasionarão uma sensível redução na vida útil do elemento vedante.

3. Compatibilidade do Fluido: Verificar se os diversos componentes do engate-rápido (corpo, anéis de vedação, molas, esferas) são de materiais perfeitamente compatíveis com a agressividade química do fluido de processo. Tabelas de resistência química devem ser consultadas no processo de seleção.

4. Limpeza da linha: Particulados em suspensão no fluido são agentes de vazamento no engate rápido. O particulado vai sendo depositado no canal "berço" do anel o" ring e nas sedes de vedação das válvulas provocando futuros vazamentos.

A absorção de sujidades externas podem ser minimizadas com a utilização de protetores "macho" e "fêmea" quando o engate estiver desacoplado.

5. Injúrias Mecânicas: Devem ser evitadas quaisquer tipo de injúrias mecânicas ao engate rápido. Impactos mecânicos nas válvulas provenientes de tentativas de despressurização da linha são rotineiramente verificados e comprometem a vida útil do sistema de vedação, Impactos no pino (plugue) "macho", normais quando este está desconectado, ocasionam saliências e marcas nas superfícies de vedação do componente facilitando ocorrência de vazamentos. Excessivas vibrações mecânicas também devem ser evitadas pois podem em algumas situações ocasionar desacoplamentos acidentais; utilize o opcional "trava de segurança" que incorporado à luva de acionamento do engate impede a ocorrência.

6. Conexão e Desconexão Pressurizada: Engates rápidos convencionais não são apropriados para serem acoplados ou desacoplados com a linha pressurizada, tal pratica coloca o operador em risco, nesta situação jatos do fluido pressurizado podem ser expelidos sem controle. Se o processo requerer esta atividade o engate-rápido deve ser adequado para atender este tipo de operação.

7CB: ÷ I F 5uÉ 9G·DCGGæ±9=G 9GHFI H F 5·85G·Jã@J I @5G G=A 6C@C; =5 I H=@N585

Componentes Básicos dos Engates Rápidos				representação esquemática		
Pino do Engate parte "macho"	Acoplador do Engate parte "fêmea"	Engate Rápido Acoplado	Válvula tipo "Aguilha" (cabecote móvel- poppet)	Válvula tipo "Esférica" (vedação metal x metal)	Válvula tipo "Plana" (operação a seco)	Válvula para Ar (engates pneumáticos)

Configurações Possíveis dos Engates Rápidos - Estrutura das Válvulas				representação esquemática	
Símbolo Normalizado	Representação	Configuração	Ação das Válvulas		
		Engate sem válvulas de retenção Passagem livre (Fluxo livre)	ENGATE DESACOPLADO Não Aplicável Circuito permanentemente fluído	ENGATE ACOPLADO Não Aplicável Circuito permanentemente fluído	
		Pino do Engate com válvula de retenção Acoplador sem válvula de retenção	ENGATE DESACOPLADO Válvula no Pino = Fechada Circuito bloqueado no lado do Pino	ENGATE ACOPLADO Válvula no Pino = Aberta Circuito permanentemente fluído	
		Pino do Engate sem válvula de retenção Acoplador com válvula de retenção	ENGATE DESACOPLADO Válvula no Acoplador = Fechada Circuito bloqueado no lado do Acoplador	ENGATE ACOPLADO Válvula no Acoplador = Aberta Circuito permanentemente fluído	
		Acoplador e Pino com válvula de retenção (Dupla Retenção)	ENGATE DESACOPLADO Válvulas no Acoplador e Pino = Fechadas Circuito bloqueado em ambos os lados	ENGATE ACOPLADO Válvulas no Acoplador e Pino = Abertas Circuito permanentemente fluído	

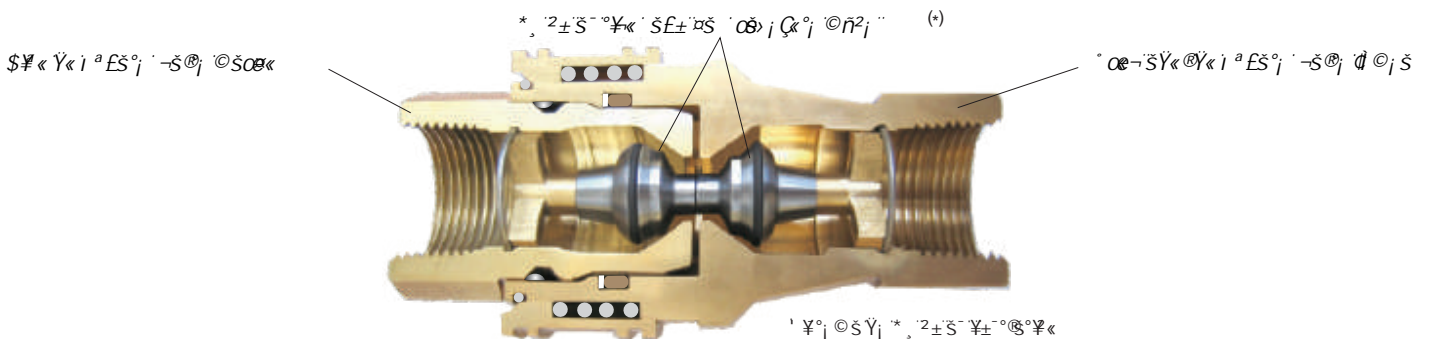

Fluídos



Válvulas

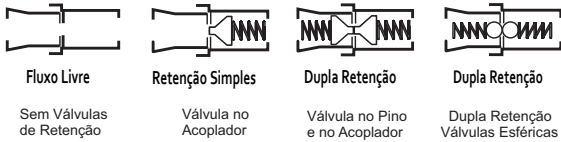

Sem Válvulas de Retenção

Válvula no Acoplador

Válvula no Pino e no Acoplador

Dupla Retenção Válvulas Esféricas



Retenção Simples

Dupla Retenção

Alívio de Pressão

Válvula no Acoplador (Engate Pneumático)

Dupla Retenção Válvulas Planas

Válvula no Pino - com alívio

Aplicação

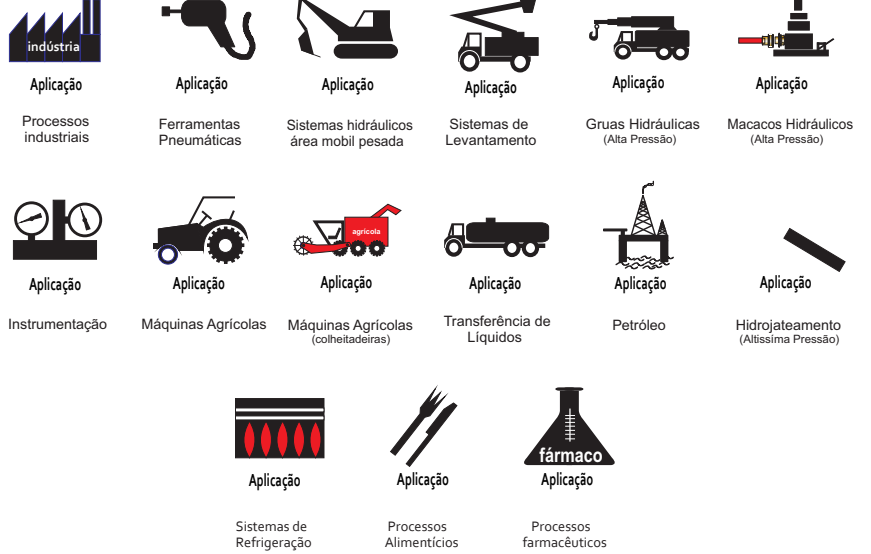

Aplicação
Processos industriais

Aplicação
Ferramentas Pneumáticas

Aplicação
Sistemas hidráulicos área mobil pesada

Aplicação
Sistemas de Levantamento

Aplicação
Gruas Hidráulicas (Alta Pressão)

Aplicação
Macacos Hidráulicos (Alta Pressão)

Aplicação
Instrumentação

Aplicação
Máquinas Agrícolas

Aplicação
Máquinas Agrícolas (colheitadeiras)

Aplicação
Transferência de Líquidos

Aplicação
Petróleo

Aplicação
Hidrojateamento (Altíssima Pressão)

Aplicação
Sistemas de Refrigeração

Aplicação
Processos Alimentícios

Aplicação
Processos farmacêuticos

Outros

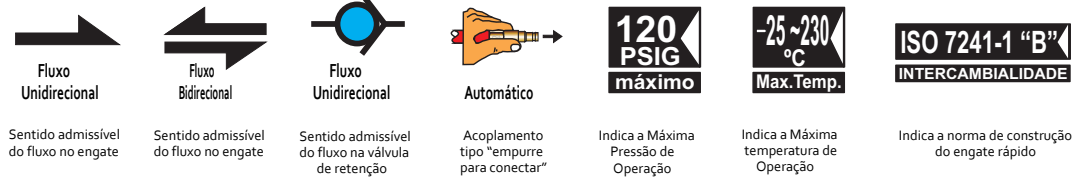

Fluxo Unidirecional

Fluxo Bidirecional

Fluxo Unidirecional

Automático

120 PSIG máximo

-25~230 °C Max. Temp.

ISO 7241-1 "B" INTERCAMBIALIDADE

Sentido admissível do fluxo no engate

Sentido admissível do fluxo no engate

Sentido admissível do fluxo na válvula de retenção

Acoplamento tipo "empurre para conectar"

Indica a Máxima Pressão de Operação

Indica a Máxima temperatura de Operação

Indica a norma de construção do engate rápido

FORMATOS DOS PINOS DE ENGATES RÁPIDOS CONTORNOS DIMENSIONAIS EM ESCALA REAL

Identificação rápida e eficiente do tipo e norma de pinos de engates hidráulicos e pneumáticos (parte macho) e do equivalente número de série, através da sobreposição da amostra sobre os contornos.

Pinos das Séries - 17, 18 e 21
Linha Industrial

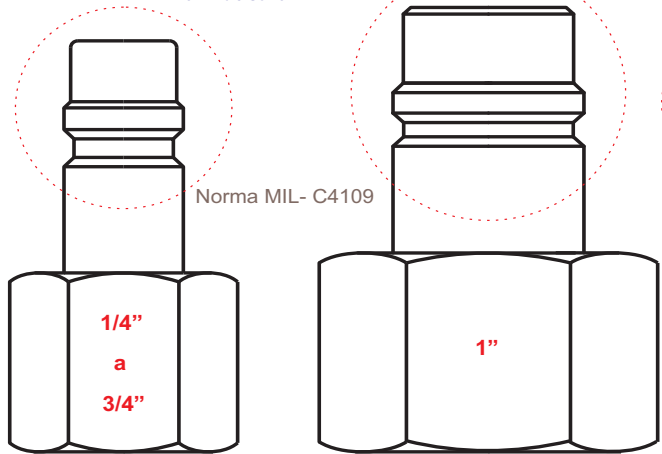

Pino das Séries - 15, 16 e 35
Linha Leve

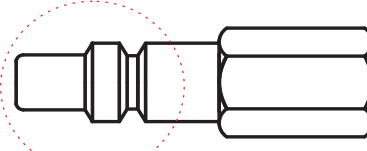

Pino da Série - 14
Linha Automática Standard

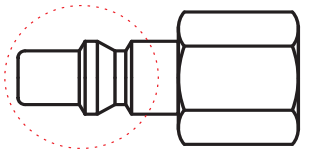

Considerar no confronto (para todos os pinos desta página) somente a secção de acoplamento indicada

Pinos da Série - 40
Refrigeração de matrizes

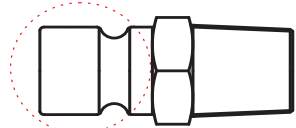
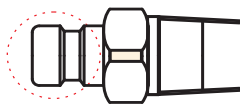

Norma DME Mould

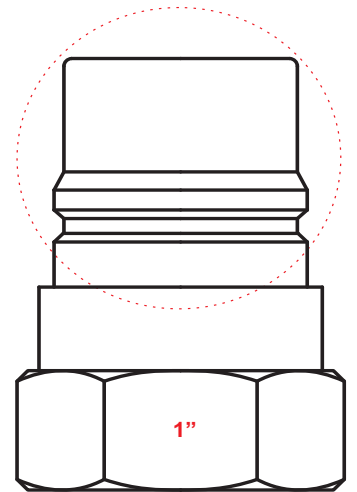
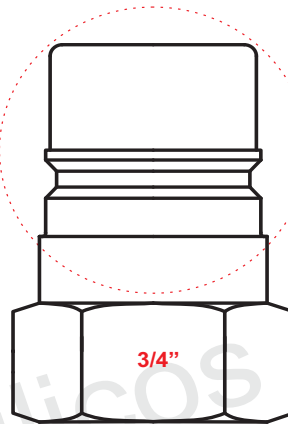
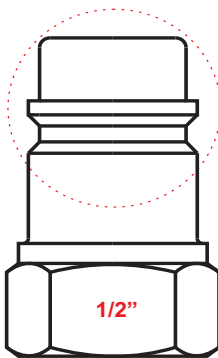
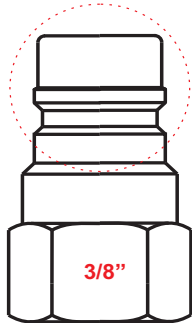
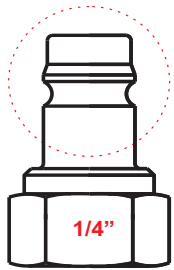

Pinos da Série 6500
Norma ISO 7241-1 "A"

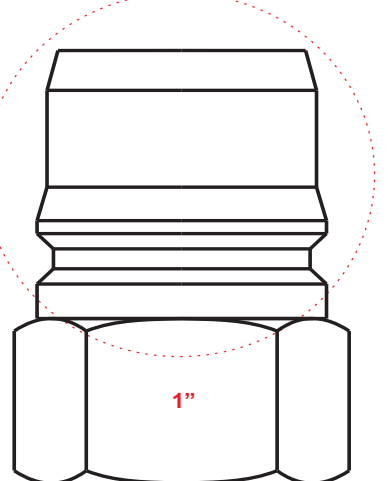
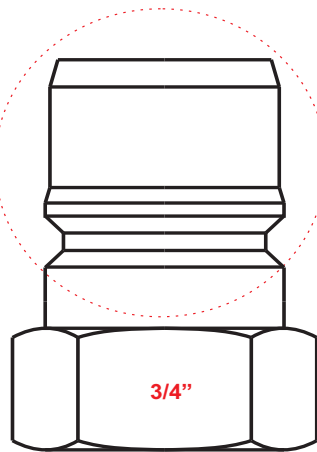
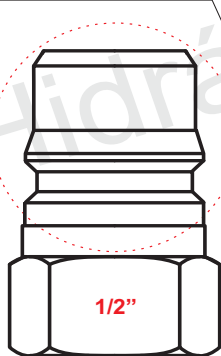
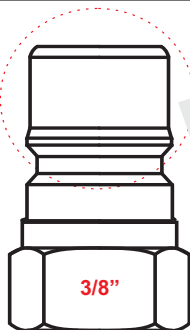
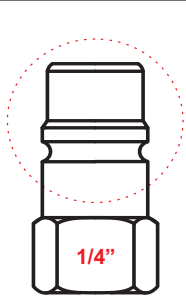

Pinos da Série 5500
Norma ISO 7241-1 "B"

Rosca NPT externa

Determina-se a bitola pela sobreposição da base da rosca no círculo correspondente

